

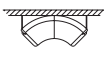





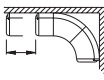
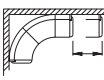

Круглые скамьи

- круглая скамья для стола диаметром 120 см, состоит из 1 либо 8 секций, в стандартном исполнении поставляется состоящей из 2, 3 или 4 секций
- мягкое сиденье и мягкая спинка
- длина прямой секции скамьи по желанию от 40 до 120 см
- круглые элементы без ящиков
- прямой элемент с объемным ящиком, крышка ящика снабжена газовым амортизатором и специальным механизмом удерживания крышки в вертикальном положении Wömatic-TR
- не представленные возможные комбинации и нестандартные варианты исполнения см. «Oberkirch нестандартные варианты стр.55»

 Г 64, В 87, ВС 49	Наименование	Размеры в см 1 размер - всегда левая секция	Арт.№.
	2 круглые секции расположены симметрично у прямой стены	182	303001
	2 круглые секции расположены симметрично у угловой стены	135 / 135	303002
	3 секции [2 круглые, 1 прямая слева] (длина от 40 до 120 см)	175-255 / 135	303003
	3 секции [2 круглые, 1 прямая справа] (длина от 40 до 120 см)	135 / 175-255	303004
	3 круглые секции расположены симметрично у угловой стены	178 / 178	303005
	3 круглые секции расположены асимметрично у угловой стены	217 / 135	303006
	3 круглые секции расположены асимметрично у угловой стены	135 / 217	303007
	4 секции [3 круглые, 1 прямая слева] (длина от 40 до 120 см)	175-255 / 217	303008
	4 секции [3 круглые, 1 прямая слева] (длина от 40 до 120 см)	217 / 175-255	303009
	4 круглые секции расположены симметрично у угловой стены	217 / 217	303010

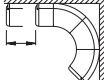
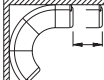
Бук	EUR / Группы тканей			Количество ткани без раппорта в см	
	Без подушек	Белая ткань A	B		C
натур/мед		1587	1671	1941	220
натур/мед		1587	1671	1941	220
натур/мед		2049	2160	2527	360
натур/мед		2049	2160	2527	360
натур/мед		2049	2160	2527	330
натур/мед		2049	2160	2527	330
натур/мед		2049	2160	2527	330
натур/мед		2517	2630	3114	470
натур/мед		2517	2630	3114	470
натур/мед		2517	2630	3114	440

Дополнительные элементы Только с указанными Арт.№. 303001, 303006, 303007, 303008, 303009, 303010

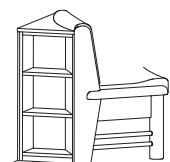

Открытый элемент
Стеллаж с 3 полками

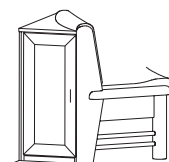



Элемент с дверью
1 дверь
стеллаж с 3 полками

Наименование	Арт.№.	EUR
Открытый элемент	400019	279

Наименование	Арт.№.	EUR
Открытый элемент с дверью	400020	374

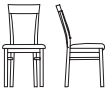
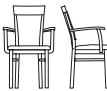
Wössner-Extra-Plus: Ящики с газовыми амортизаторами

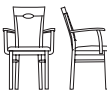
Стулья	Арт.№.	EUR / Группы тканей				Кол. ткани без ралпорта в см	
		Бук	Без подушек	Белая ткань			
			A	B	C		
 <p>Стул 1, мягкое сиденье и мягкая спинка</p>	Ш 48 Г 63 В 95 BC 49	113085				90	
 <p>Стул с подлокотниками 1, мягкое сиденье и мягкая спинка</p>	Ш 60 Г 63 В 95 BC 49	123047				90	
 <p>Стул 2, мягкое сиденье и мягкая спинка (вырез в спинке)</p>	Ш 48 Г 63 В 95 BC 49	113086				90	
 <p>Стул с подлокотниками 2, мягкое сиденье и мягкая спинка (вырез в спинке)</p>	Ш 60 Г 63 В 95 BC 49	123049				90	
			натур/мед	467	481	528	
			натур/мед	614	626	674	
			натур/мед	467	481	528	
			натур/мед	614	626	674	

Стол на ножках в форме ножниц, круглый, столешница шпонированная

Бук натуральный и медовый

- столешница круглая шпонированная, с массивным кантом красивой формы
- с 1 либо 2 складными вставками, находящимися в столе
- массивное основание с элегантно закругленными ножками

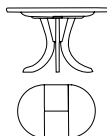
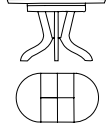
	Арт.№.	Бук фанерованный EUR
 <p>Ø 120 (170) см Высота стола всегда 75 см</p>	232004	1339
 <p>Ø 120 (160/200) см Высота стола всегда 76 см</p>	232007	1647

Стол на боковых панелях, раскладывающийся, столешница шпонированная

Бук натуральный и медовый

- столешница шпонированная - полукруглая, с закруглениями по коротким сторонам, массивные канты красивой формы
- 4 вставки по 45 см, находятся в столе
- основание раздельное
- высота стола 77 см

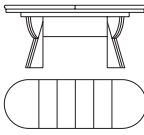
	Арт.№.	Бук фанерованный EUR
 <p>170 (215/260/305/350) x 120 см</p>	224003	2285

Wössner-Extra-Plus: Ящики с газовыми амортизаторами

Корпусная мебель



Сервант 3-ной, слева/справа:
2 двери с рамкой, со стеклянным и деревянным фронтом,
2 деревянные полки,
внутренняя подсветка.
Посередине:
открытый элемент с 1 дерев. полкой и 3 ящика на направляющих

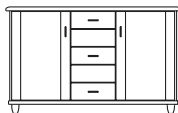

Комод 3-ной, слева/справа:
2 деревянные двери с рамкой,
2 деревянные полки.
Посередине:
3 ящика на направляющих

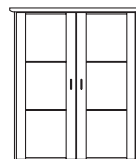

Витрина для комода 2-дверная
2 стеклянные двери с рамкой,
2 стеклянные полки.
Внутренняя подсветка

Размеры в см	Ш 132, В 113, Г 49	Ш 132, В 81, Г 49	Ш 99, В 115, Г 42
Арт.№.	513040	513039	552027
Бук натур/мед	EUR 1792	1414	1035

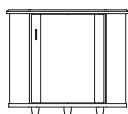

Угловой комод
1 деревянная дверь с рамкой,
1 деревянная полка.

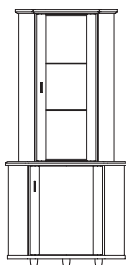

Угловой буфет
Нижняя часть:
1 деревянная дверь с рамкой,
1 деревянная полка.
Верхняя часть:
1 стеклянная дверь с рамкой,
2 стеклянные полки.
Внутренняя подсветка

Размеры в см	Ш 92, В 81, Г 65/65	Ш 92, В 196, Г 65/65
Арт.№.	516007	566006
Бук натур/мед	EUR 942	1792

I. Нестандартное исполнение возможно со скамьями стандартных размеров:

(Арт.№. 303001, 303002, 303003, 303004, 303005, 303006, 303007, 303008, 303009, 303010)

Приведенные цены следует приплюсовать к базовой цене, указанной в программе Oberkirch, графа «Круглые скамьи»

Уменьшение высоты сиденья круглой скамьи

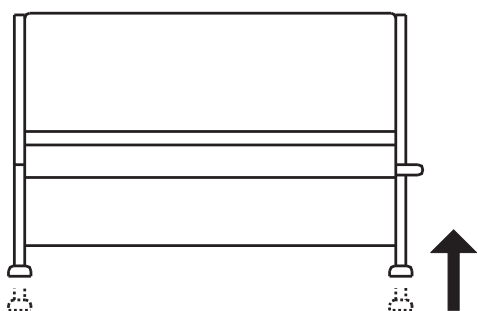

	EUR
Уменьшение общей высоты за счет уменьшения высоты сиденья (максимум 2см). Боковые ножки укорачиваются снизу. Высота сиденья уменьшается, высота спинки остается неизменной.	70 За секцию
Круглая скамья 2-х секционная	138
Круглая скамья 3-х секционная	206
Круглая скамья 4-х секционная	276

Цена - нетто до вычета Sconto!

Уменьшение высоты спинки круглой скамьи

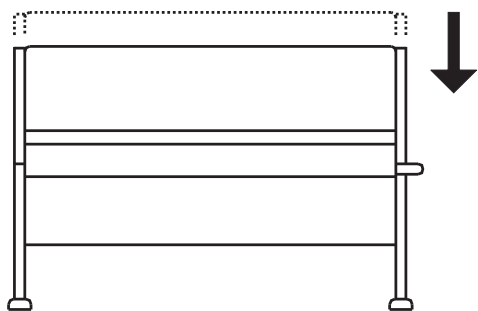

	EUR
Уменьшение общей высоты за счет уменьшения высоты спинки (максимум 5 см). Спинка укорачивается сверху. Высота сиденья остается неизменной.	260 За секцию
Круглая скамья 2-х секционная	518
Круглая скамья 3-х секционная	776
Круглая скамья 4-х секционная	1034

Цена - нетто до вычета Sconto!

Уменьшение длины круглых секций невозможно!

Поворачивание круглой скамьи стандартного размера

(Арт.№. 303002, 303005, 303006, 303007, 303010)

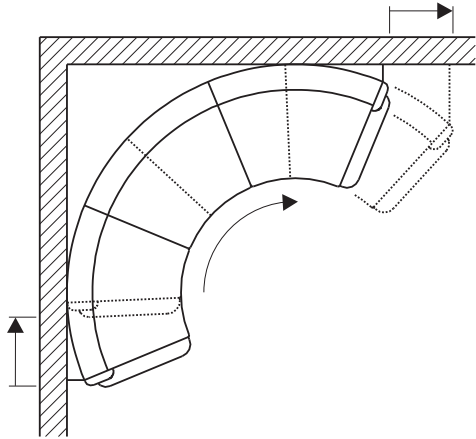

	EUR
Поворачивание круглой скамьи стандартного размера в углу стены без увеличения глубины панели за спинкой скамьи. Боковые панели и фальш-панели изготавливаются по нестандартному размеру.	390

Цена - нетто до вычета Sconto!

Увеличение ширины горизонтальной панели

(для скамьи только стандартного размера)

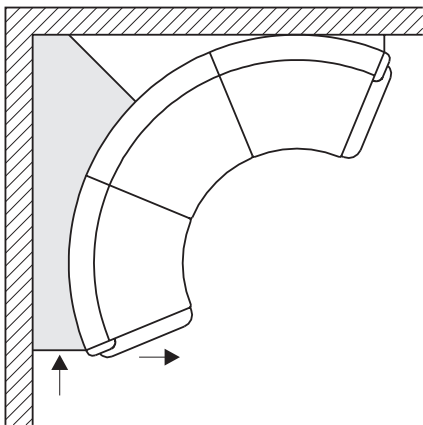

	EUR
На стороне стены, где предполагается увеличение ширины, изготавливается новая сплошная панель с боковой фальш-панелью. Увеличение ширины стандартной панели невозможно вследствие несоответствия структуры и цвета материала (некрасиво смотрится).	
Одностороннее увеличение ширины	466

Цена - нетто до вычета Sconto!

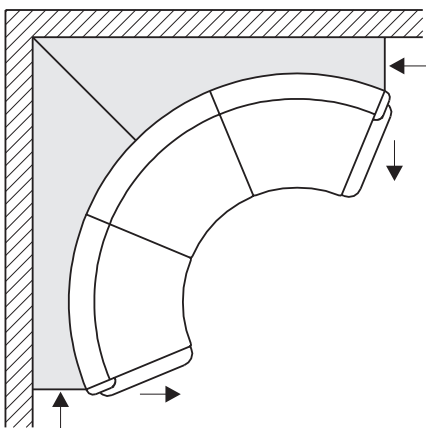

	EUR
Двустороннее увеличение ширины	648

Цена - нетто до вычета Sconto!

Oberkirch **Нестандартное исполнение**

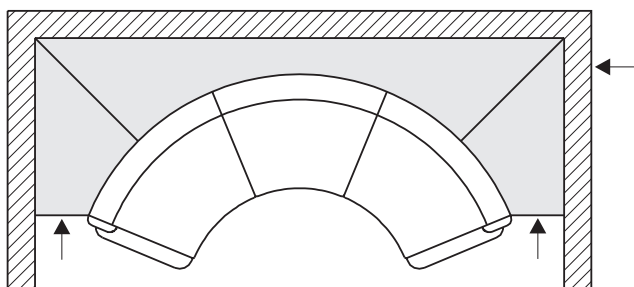

	EUR
Трехстороннее увеличение ширины (полное встраивание)	880

Обработка задней стенки

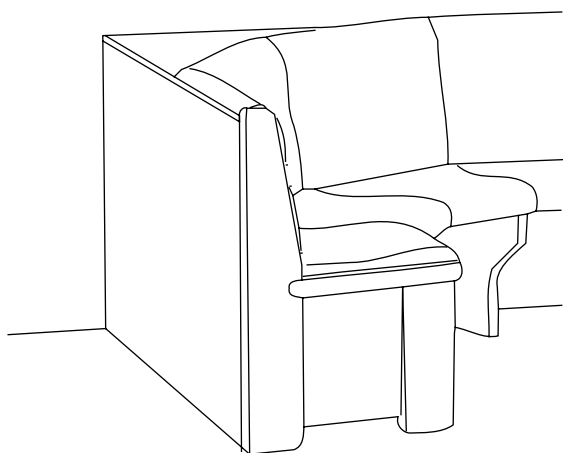



	EUR
Задняя стенка поставляется в разобранном виде и подгоняется по месту.	
Цена за п/м	198

Цена - нетто до вычета Sconto!

II. Проектирование скамьи нужного размера (в случае нестандартных размеров)

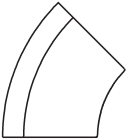
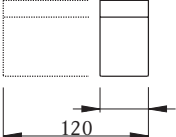
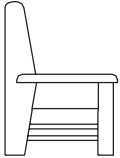
Общая стоимость проектируемой скамьи складывается из стоимости следующих отдельных элементов!

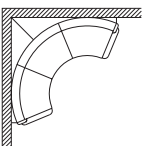
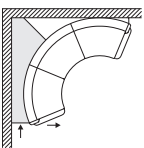
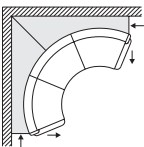
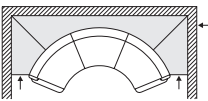
Цена - нетто до вычета Sconto!		EUR / Группы тканей			Количество ткани без раппорта в см
		Без подушек	Белая ткань		
		A	B	C	
	1.) Круглая секция	348	374	438	110
	2.) Прямая секция (макс. до 120 см)	348	374	438	140
	3.) Боковая ножка	216			
	4.) Промежуточная ножка	66			
	5.) Проектирование, обработка, монтаж, фальш-панели	смотри a.) b.) c.) d.)	В зависимости от увеличения ширины панелей		
	a.) Без увеличения ширины	362			
	b.) Одностороннее увеличение ширины	466			
	c.) Двустороннее увеличение ширины	648			
	d.) Трехстороннее увеличение ширины (полное встраивание)	880			

Примеры расчета стоимости (базовая ценовая группа тканей В)

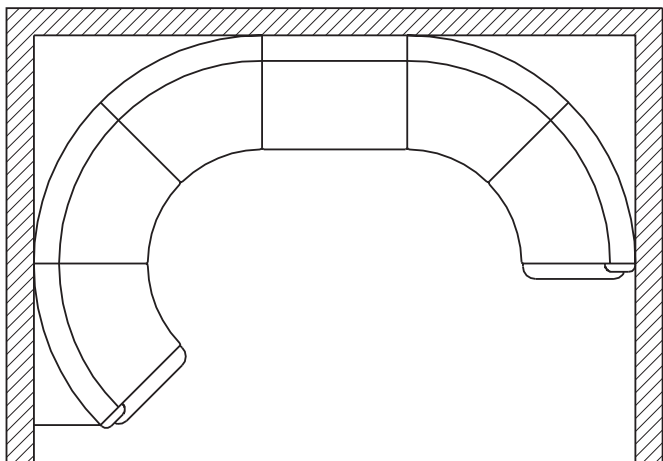

Проектируемая круглая скамья без увеличения глубины панелей, состоит из следующих элементов:

5x круглых секций	За единицу	EUR	374
1x прямая секция	За единицу	EUR	374
2x боковые ножки	За единицу	EUR	216
5x промежуточных ножек	За единицу	EUR	66
1x проектирование, обработка, монтаж, (5a) без увеличения ширины панелей		EUR	362

Итого EUR 3368

Цена - нетто до вычета Sconto!

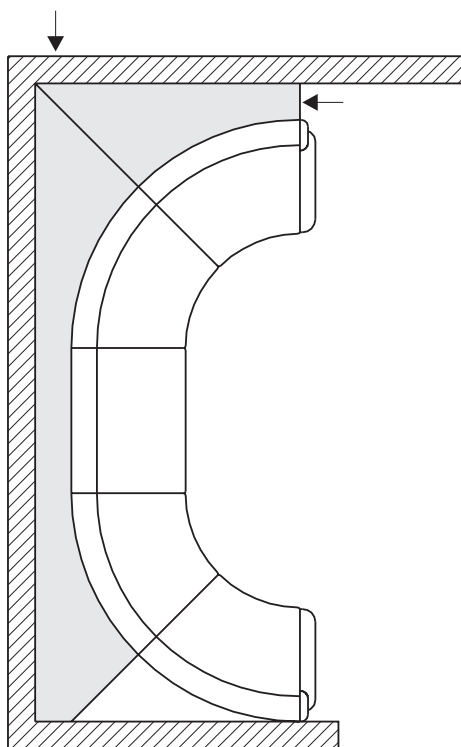

Проектируемая круглая скамья с увеличением глубины панелей, состоит из следующих элементов:

4x круглых секций	За единицу	EUR	374
1x прямая секция	За единицу	EUR	374
2x боковые ножки	За единицу	EUR	216
4x промежуточных ножек	За единицу	EUR	66
1x проектирование, обработка, монтаж, (5c) двустороннее увеличение ширины панелей		EUR	648

Итого EUR 3214

Цена - нетто до вычета Sconto!